

埋入型電磁鎖安裝使用說明書

產品規格

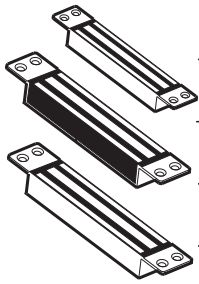

型號系列	拉力等級	消耗電流	選配輔助架	磁簧訊號輸出
10003M	300 lbs(136 Kg)	300mA/12VDC 250mA/24VDC		
10000	600 lbs(272 Kg)	500mA/12VDC 250mA/24VDC	AMB-300	10000R
10000ST	600 lbs(272 Kg)	500mA/12VDC 250mA/24VDC	AMB-300	10000STR

安裝圖

依照型號之不同，配件有所不同。

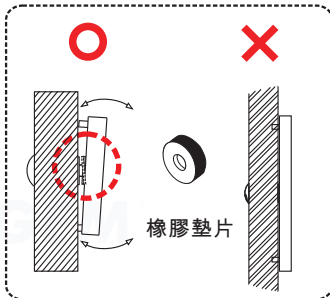

橡膠墊片的功用在於使吸附板能微微調動，讓吸附板和電磁鎖吸附面能緊密結合而無間隙使吸力達到最高。

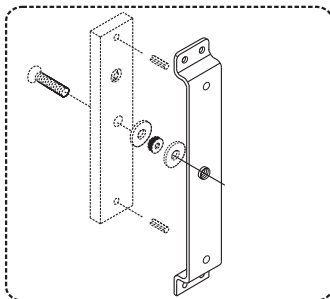

AMB-300 輔助架
(10000, 10000ST型號選配)

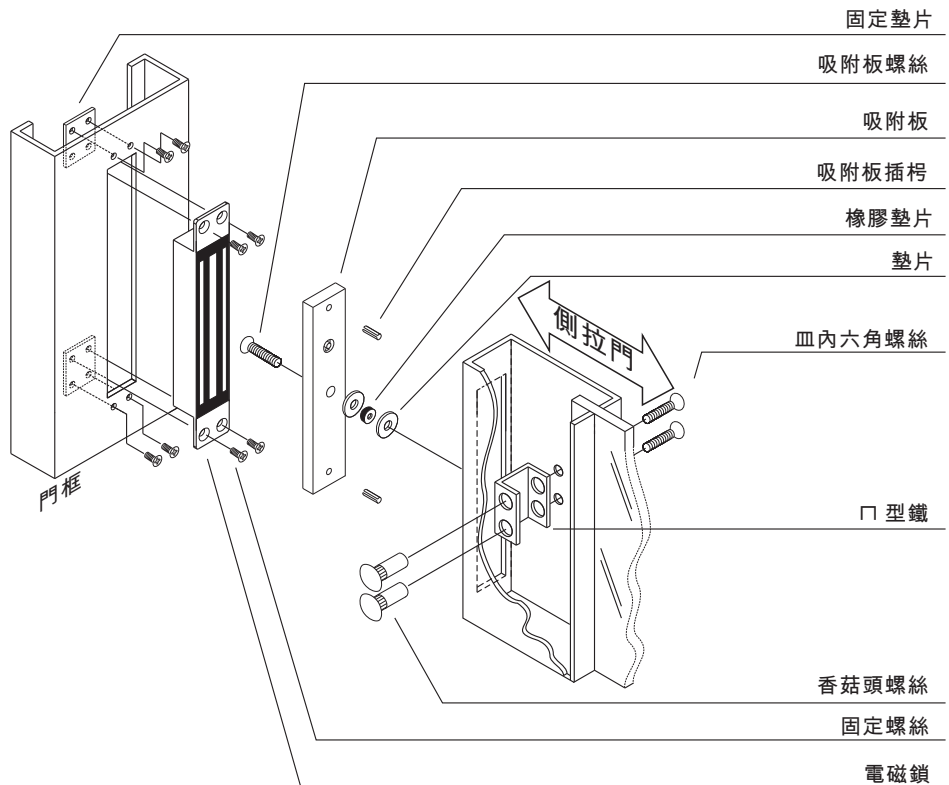

尺寸圖

10003M

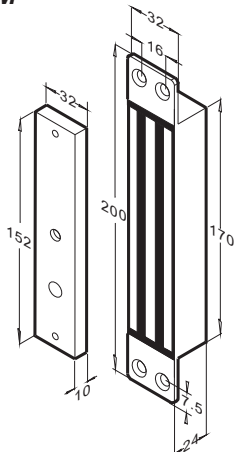

10000

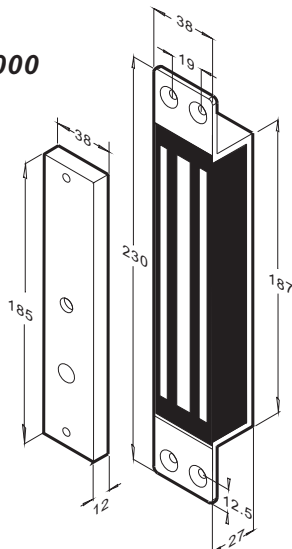

10000ST

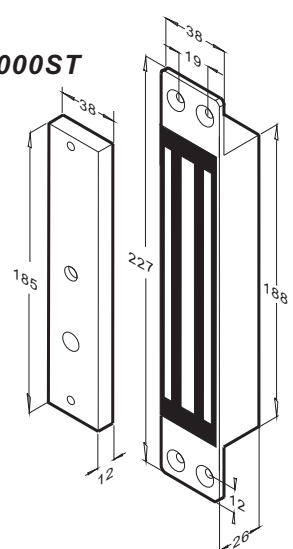

Unit: mm

門鎖狀態訊號輸出接點：此為乾接點輸出，「開門狀態」時為N.C.接點輸出，「上鎖狀態」時為N.O.接點輸出。有此功能的型號為10000R,10000STR,磁簧承受功率為0.5A/125VAC,1A/24VDC。

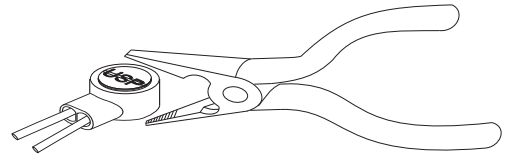
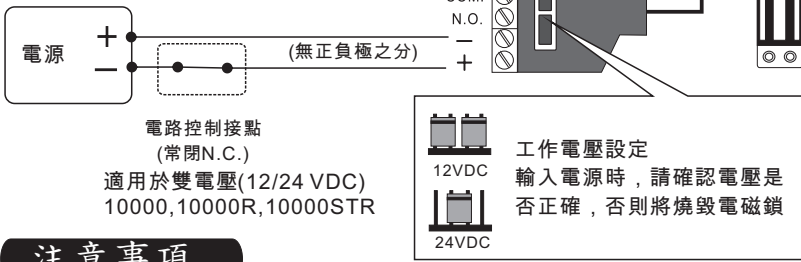

把電線插入接續端子確定線材放置到孔內底部，以鉗子壓平接續端子前端

注意事項

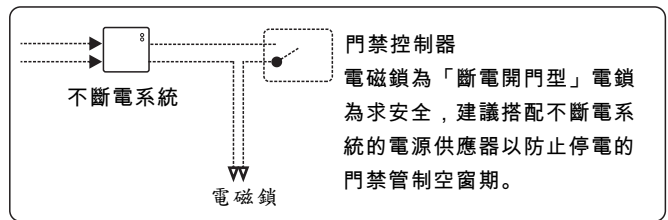
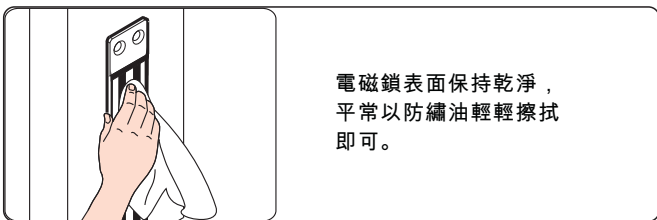
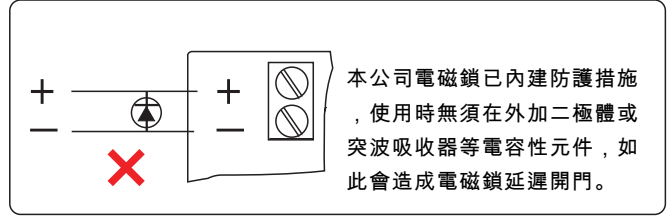
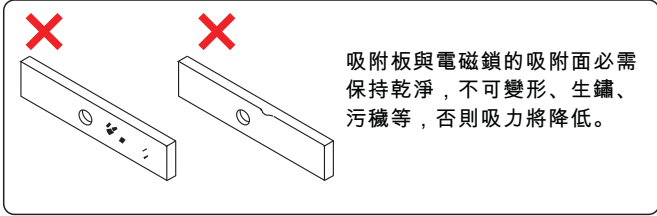
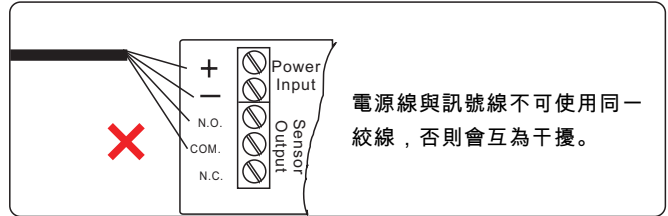
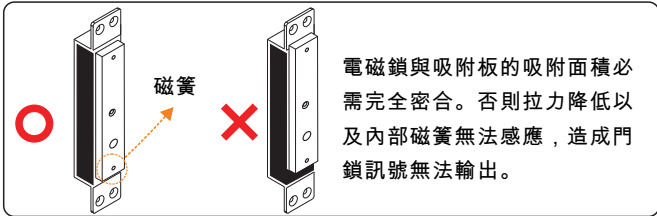
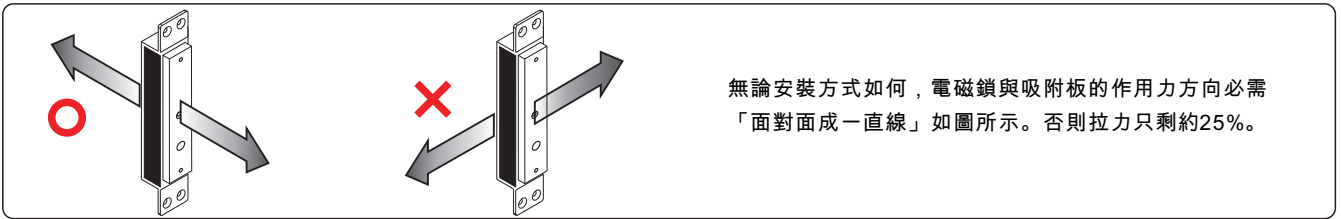

故障排除

問題	引起原因	如何排除
無法上鎖	無電源	確認電源線是否正確接到電磁鎖？
		確認電源供應器是否有電？
		確認控制電磁鎖的門禁系統Relay接點是否正確(N.C.)？
拉力不足	吸附板與電磁鎖吸附面有阻礙	確認吸附板表面是否有變形？
		確認吸附板是否加橡膠墊片？
	輸入功率不足	確認吸附板與電磁鎖二者吸附面是否清潔無雜物？
		確認電磁鎖內部12/24VDC規格是否設定正確？
無訊號輸出	電磁鎖外部加二極體	電磁鎖內部已加保護裝置，請移除任何的二極體。
	吸附板與電磁鎖接觸面不正確	修正吸附板與電磁鎖的磁簧位置正確貼齊。