



● **專利登記:** GK系列榮獲以下國家專利登記:

- ZL 99 2 48179.1(China)
- US 6299225 B1(U.S.A.)
- GB2355753 (UK)
- 166716 (Taiwan)

● **概述**

GK300-1224系列美規陰極鎖承襲了GK300系列的優點，此款式是專為配合一般斜舌式的機械鎖匣〔例如喇叭鎖〕而設計的電鎖。鎖舌長度15mm，陰極鎖搭配機械鎖匣使用，可以達到電控與手動雙用。最好是機械鎖匣選擇外面為鑰匙孔，而且可以內部反鎖後外部空轉最佳。

最大的特色是同時具備12/24VDC雙電壓，以及自行調整「斷電開門」或是「送電開門」操作方式。這樣方便的的陰極鎖是聰明的你最佳的選擇！！

● **規格**

- 工作電壓：12/24VDC
- 消耗電流：0.25A/12VDC; 0.15A/24VDC
(以上在攝氏20度標準環境)
- 適用環境溫度：-10~+45°C
- 適用環境溼度：0~95%相對溼度。
- 材質:不銹鋼面板，鋅合金底座
- 電磁閥壽命:100萬次以上通電上鎖耐用度
- 淨重：GK300-1224:238g,GK310-1224:243g
GK301-1224:307g,GK311-1224:312g
GK350-1224:220g

● **選配件**

陰極鎖延長墊片，如果是門框很寬，安裝陰極鎖延長墊片，把鋁門框切孔的部份補平。

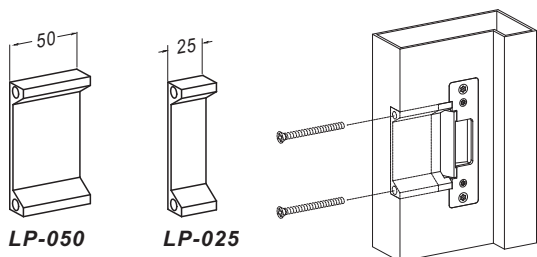

● **尺寸**

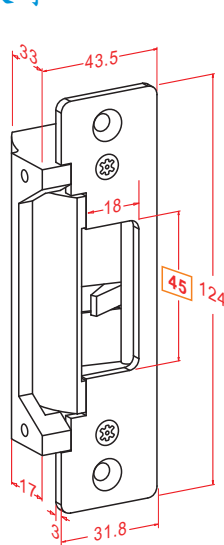

GK300-1224

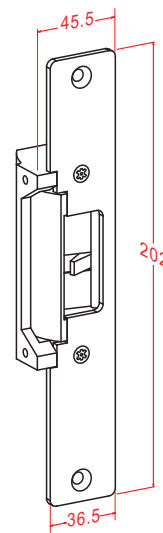

GK301-1224

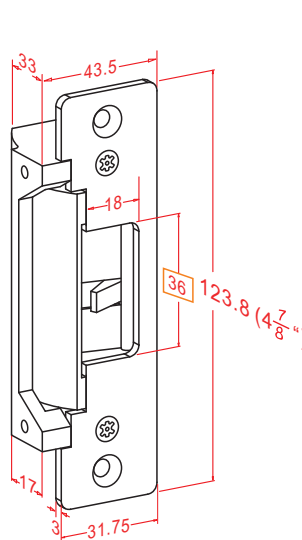

GK310-1224

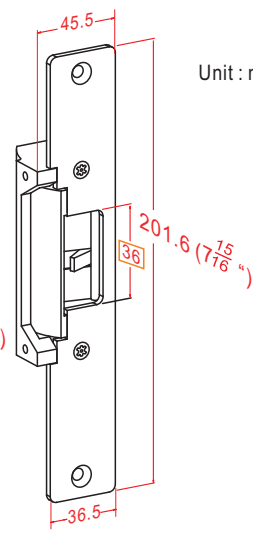

GK311-1224

Unit: mm

● **什麼是「安全插梢」?**

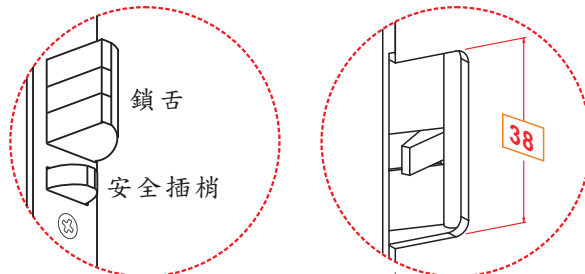

鎖匣附有一連動三角形插梢，當門鎖關上(插梢壓下)時，鎖舌就抵住無法縮回。這是預防鎖匣被外力惡意撬開的一種安全設計。GK310-1224、GK311-1224陰極鎖的鎖槽受口較短，所以適合附帶有安全插梢的機械鎖匣搭配使用。

● 各型號功能比較表

型號	適用門框	搭配鎖匣	安裝方式	選配件
GK300-1224	金屬中空門框	一般斜舌式的機械鎖匣 (附有安全插梢)	埋入式安裝	LP-025, LP-050
GK310-1224	金屬中空門框	一般斜舌式的機械鎖匣 (附有安全插梢)	埋入式安裝	LP-025, LP-050
GK301-1224	木門框	一般斜舌式的機械鎖匣 (附有安全插梢)	埋入式安裝	LP-025, LP-050
GK311-1224	木門框	一般斜舌式的機械鎖匣 (附有安全插梢)	埋入式安裝	LP-025, LP-050
GK350-1224	金屬中空門框	外露式鎖匣	外露式安裝	

● 選擇12/24V

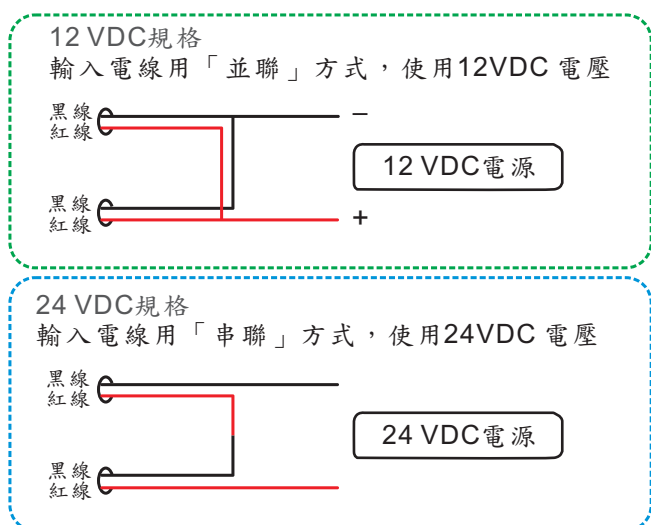

GK301/311-1224 木門框安裝示意圖

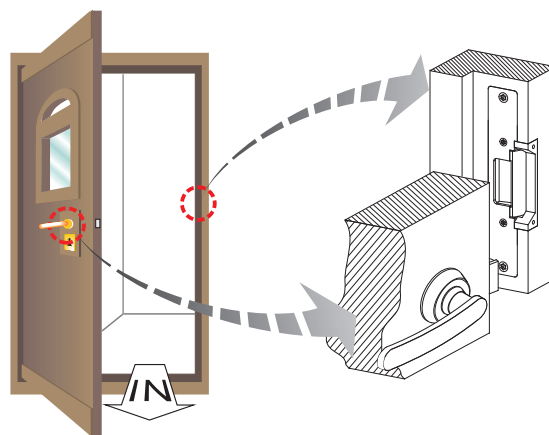

GK350-1224 木門框外露式安裝示意圖

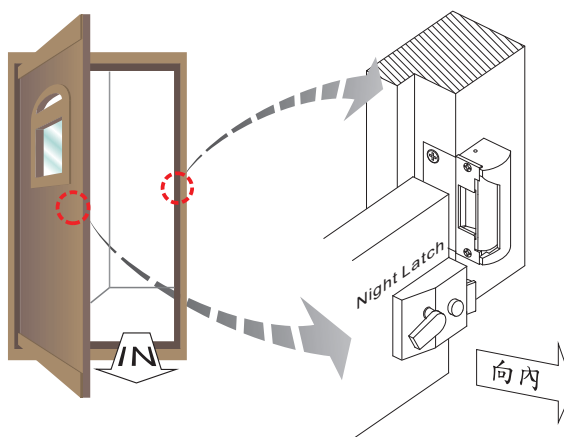

● 迅速變換控制模式

GK300系列陰極鎖可以非常輕易的變更"斷電開門"型、或是"送電開門"型，有如此方便的設計讓經銷商減低庫存的銷售壓力，對工程師而言，更是方便應付使用者的需求。

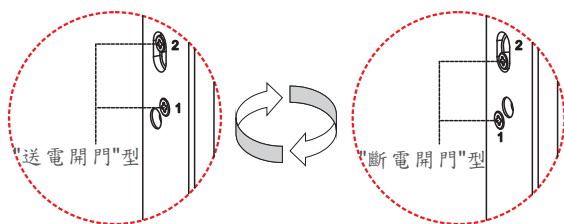

● 強力電磁閥

GK300系列陰極鎖非使用一般的電鈴型電磁閥，而是特殊設計的專用電磁閥。壽命超過1,000,000次送斷電測試。

● 防火認證

通過澳洲CSIRO防火測試 (FSV 0609 and the terms of clause 4.1 of Australian Standard 1905, Part 1-1997.)

● 保固服務與聲明

在非人為因素之下所造成的產品問題，本公司此系列產品提供三年的保固服務。本公司對於本產品規格保有修改之權利，對於型錄內容有所更正時，我們不另行通知。