

● 概述

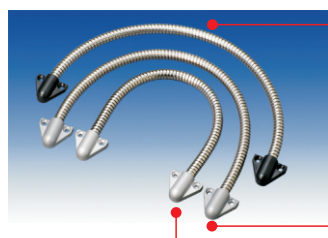

電源保護軟管使用在門扇上如果有電器裝置(例如電鎖)而走電線經過門縫和門框的間隙時造成外露,電源保護管的作用就是保護此段的電線,不被破壞而且美觀。有隱藏式的DL-400以即外露式的DL-350, DL-200(軟管長度為40公分)。



DL-200-1
DL-200-6
DL-200-8
長度:40cm
三角形塑膠套
外露式

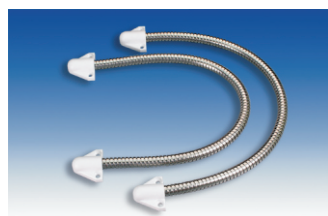
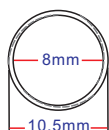

DL-200W
長度:40cm
三角形塑膠套
外露式

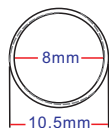

DL-350
長度:40cm
方型鋁套
外露式

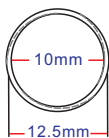

DL-350-SP
長度:40cm
方型鋁套
外露式

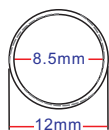

DL-400
長度:29cm
埋入式

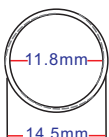

● 尺寸

DL-200

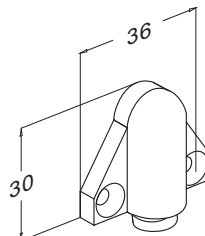

DL-350

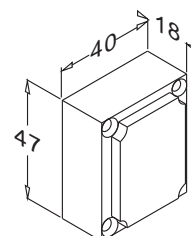

DL-400

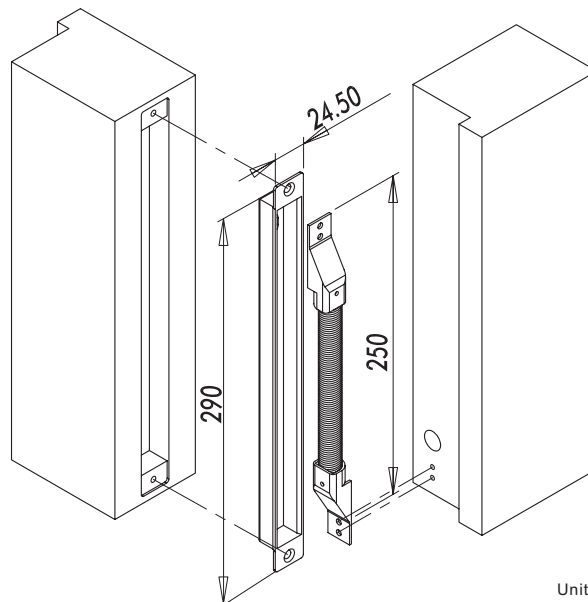

Unit: mm

● 運用圖示



DL-200, DL-350

● 保固服務與聲明

在非人為因素之下所造成的產品問題,本公司此系列產品提供一年的保固服務。本公司對於本產品規格保有修改之權利,對於型錄內容有所更正時,我們不另行通知。