



UL 防火等級"Positive Pressure Fire Tests of Door Assemblies," ANSI/UL UL 10B and 10C, uniform building code standard UBC 7-2 (1997).

● 特色

- 電磁鎖無任何機械結構，可靠度高
- 強化鋁合金材質外殼
- 內建電子保護裝置(MOV)
- 12/24VDC雙電壓
- 吸附板特殊防殘磁設計
- 本系列多種選配功能
- 多種選配安裝輔助架，適用門式使用

● 概述

EM-300系列小型室內電磁鎖是針對一般金屬門、木門、玻璃門...等設計的，電磁鎖固定在門框上方；吸附板固定在門扇。使用在「內開式門」、門框太窄或是無框玻璃門時有完整的輔助架選配件。

本系列電磁鎖提供600磅(約272公斤)的吸力，且有多種功能的選配型號供不同的安防需求。本型號是電磁鎖產品類別中使用最普遍的。

● 規格

- 工作電壓：12/24 VDC (10002BZ單12VDC)
- 消耗電流：500mA/12VDC；250mA/24VDC (在20°C環境)
- 操作溫度範圍：-10~55°C (14~131°F)
- 環境相對濕度範圍：0~95%
- 拉力：600磅(約272公斤)
- 尺寸：
 - 鎖體：(L) 250, (W) 42, (D) 26 mm
 - 吸附板：(L) 185, (W) 38, (D) 12 mm
 - 邊條：(L) 250, (W) 25, (D) 5 mm
- 鎖體與吸附板表面處理：鍍鋅
- 灌膠安規等級：E87252 (S), UL94V-0
- 淨重：2.0公斤

*註1: EM-300BZ鎖體尺寸為：(L) 288, (W) 42, (D) 26 mm

*註2: 本拉力值為「靜態直線加壓式」所得之數值

● 標準安裝

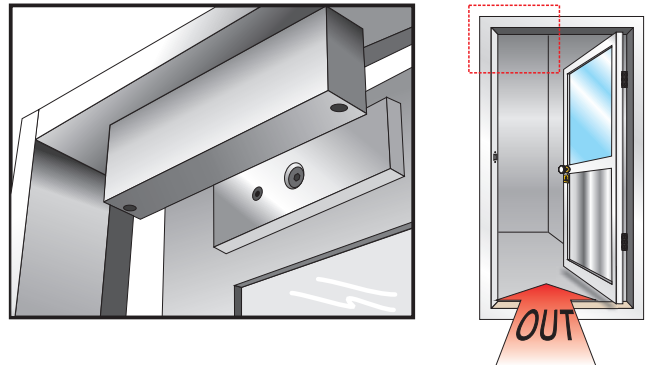

● 防殘磁設計

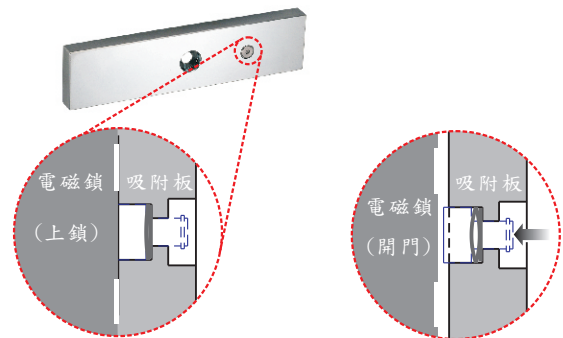

電磁鎖斷電時，吸附板內的圓鐵柱立即彈出，讓電磁鎖與吸附板之間產生間隙，消除磁場，門得以快速打開，完全無殘磁現象。

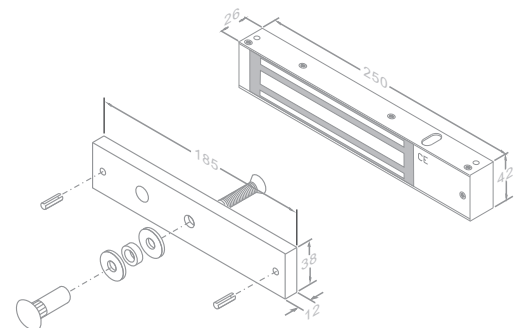

Unit:mm

● 功能選配型號



EM-300M: 門鎖狀態訊號輸出
一組「門鎖狀態」訊號輸出接點(Com, N/C, N/O)以及LED指示燈。上鎖時，狀態訊號為Com-N/O輸出(LED為紅燈)，如果是未上鎖的狀況，狀態訊號為Com-N/C輸出(LED為綠燈)。作為遠端監控門鎖狀態。

接點最大承受功率: 0.5A/125VAC; 1A/24VDC



EM-300BZ: 門未上鎖警報
內建一組逾時關門警報器，當門鎖超過設定的時間內(1~20秒)未關上時，內部的警報器即響起，直到門關上為止。

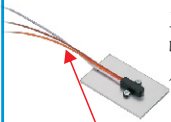

EM-300DS: 門位狀態訊號輸出
蓋板附加一組磁簧感應器，當門扇靠近時，「門位狀態」訊號輸出由Com-N/C變為Com-N/O接點。

接點最大承受功率: 0.2A/12VDC

Trigger



Timer Adjust



EM-300TD: 上鎖時間延遲
觸發一組接點後內部可以自行斷電開門(最長80秒)，適合沒有開門時間延遲的讀卡機，或是直接由內部控制開門。

● 選配輔助架

依據門扇開門方向(內開或外開門)、門框寬度是否夠寬、以及門扇是否為無框的玻璃門...等等因素。安裝時視實際的需求，選擇適當的輔助架是很重要的。

無框玻璃門扇可加U型夾具安裝吸附板

UBK-013玻璃夾具適用於10~12mm厚無框玻璃門玻璃門

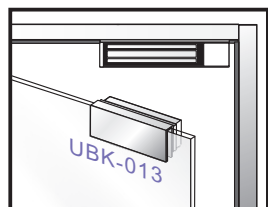
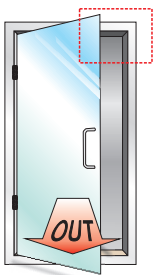

門框寬度不足時加L型輔助架 (向外開式門)

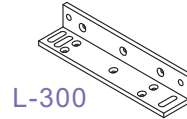

L-300

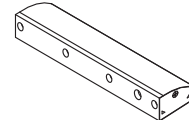
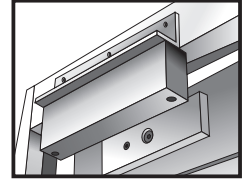

EM-10001L

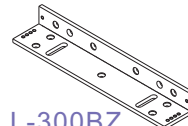
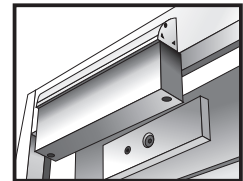

L-300BZ
(10002BZ專用)

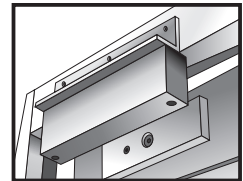

向內開式門需加LZ型輔助架

LZ-300N

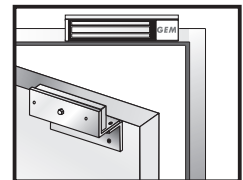
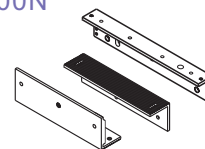

EM-10001LZ

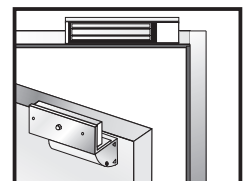
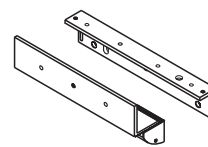

LZ-300BZ
(10002BZ專用)

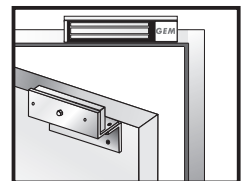
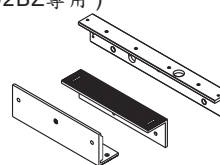

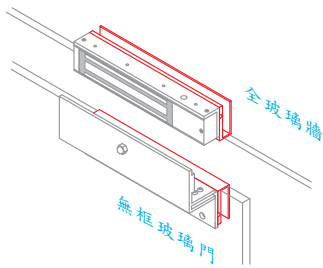

UBK-300-2以及UBK-300-3玻璃夾具搭配LZ-300輔助架安裝於無框玻璃門 / 玻璃牆，安裝後為向內開門。適用10~13 mm厚玻璃，如右圖安裝方式。(EM-300BZ除外)

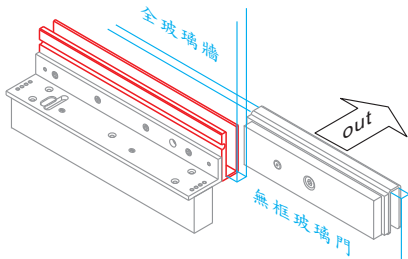
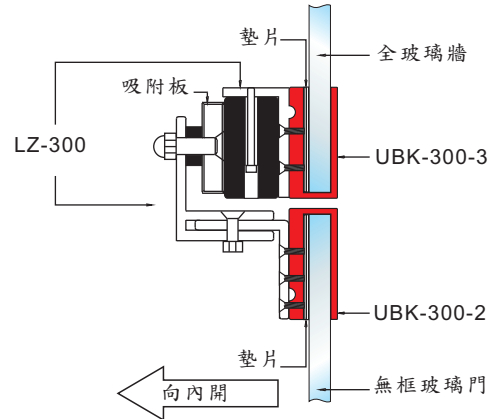

UBK-300-1玻璃夾具搭配L-300以及UBK-013輔助架安裝於無框玻璃門 / 玻璃牆，安裝後為向外開門。適用10~13 mm厚玻璃，如右圖安裝方式。(EM-300BZ除外)

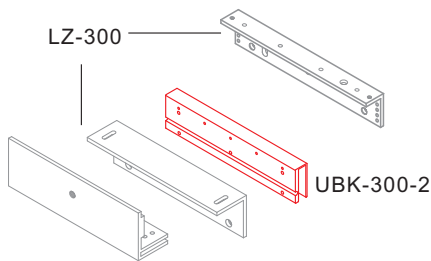
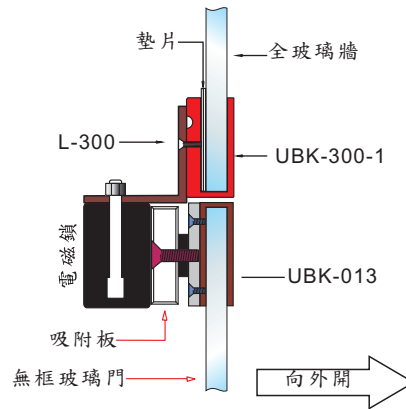

UBK-300-2玻璃夾具搭配LZ-300輔助架安裝於有門框而門扇無框的玻璃門，安裝後為向內開門。適用10~13 mm厚玻璃，如右圖安裝方式。(EM-300BZ除外)

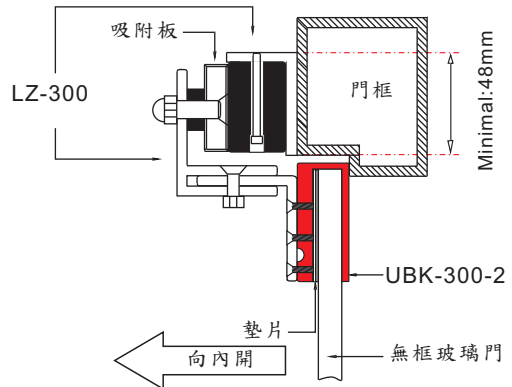

● 保固服務與聲明

在非人為因素之下所造成的產品問題，本公司此系列產品提供五年的保固服務。本公司對於本產品規格保有修改之權利，對於型錄內容有所更正時，我們不另行通知。